

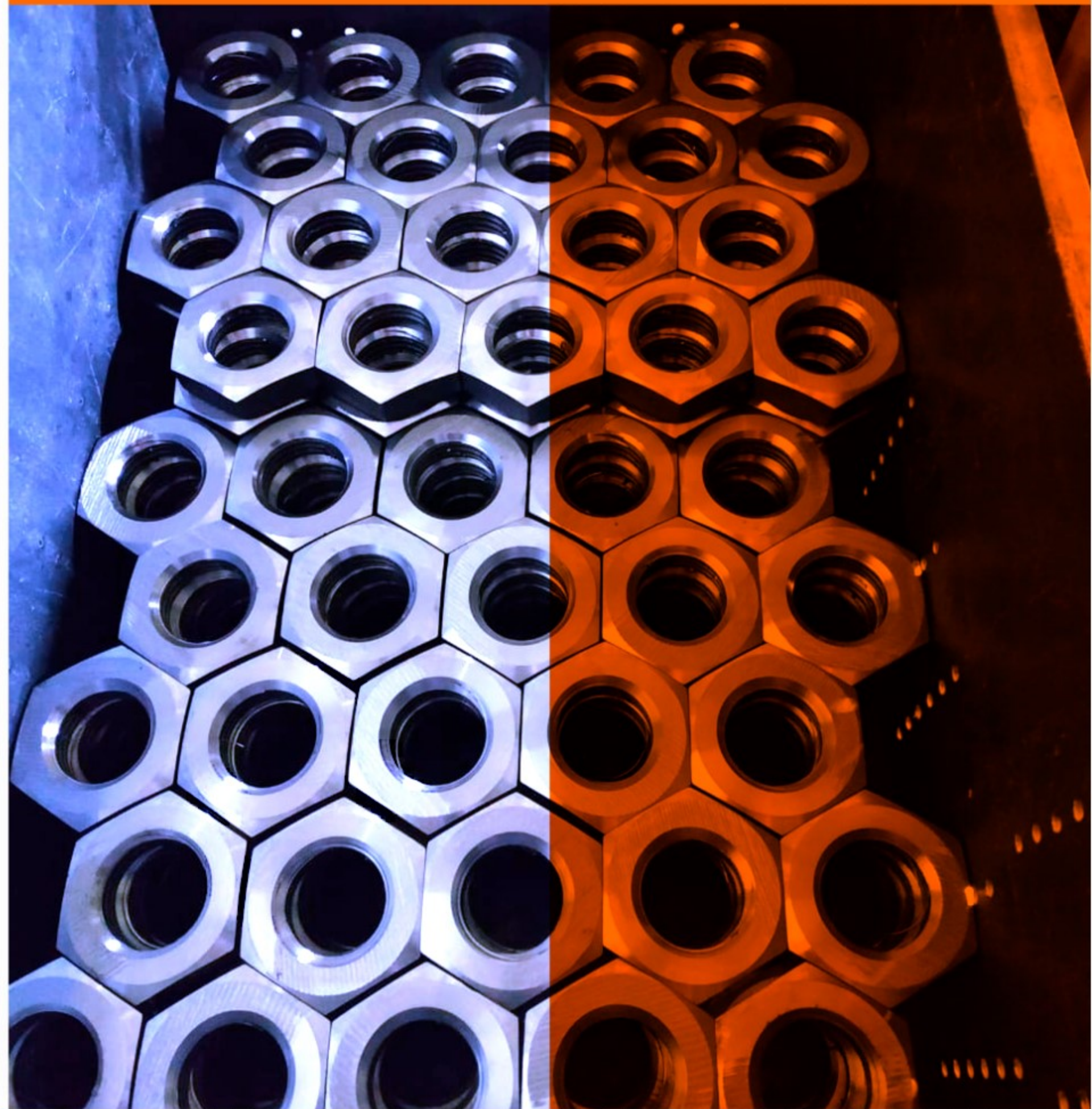

***ПРОИЗВОДСТВЕННАЯ КОМПАНИЯ
ПО ИЗГОТОВЛЕНИЮ КРЕПЕЖА И
МЕТАЛЛОИЗДЕЛИЙ***



0 КОМПАНИИ

ООО «ПК «МЕТАЛИТ» - динамично развивающееся производственное предприятие полного цикла.

Мы специализируемся на производстве металлоизделий из различных видов стали.

Одним из направлений является производство высокопрочного и нестандартного крепежа, а также производство деталей по чертежам Заказчика.

Собственное оборудование, уникальные технологии, удобное расположение позволили максимально оптимизировать производство, добиться высокой производительности и снизить себестоимость продукции.

Наша продукция применяется в машиностроении, нефтяной и газовой промышленности, мостостроении, в строительной, железнодорожной и других отраслях.



Преимущества

Ненадежный поставщик? Срыв сроков заказов?

Мы знаем весь рынок изнутри, поэтому создаем лучшие условия сотрудничества. У нас Вы получаете самую быструю обратную связь, потому что с вами работают профессиональные менеджеры, остающиеся на связи круглосуточно. Мы снизили издержки за счет оптимизации производства и использования современных технологий и оборудования.

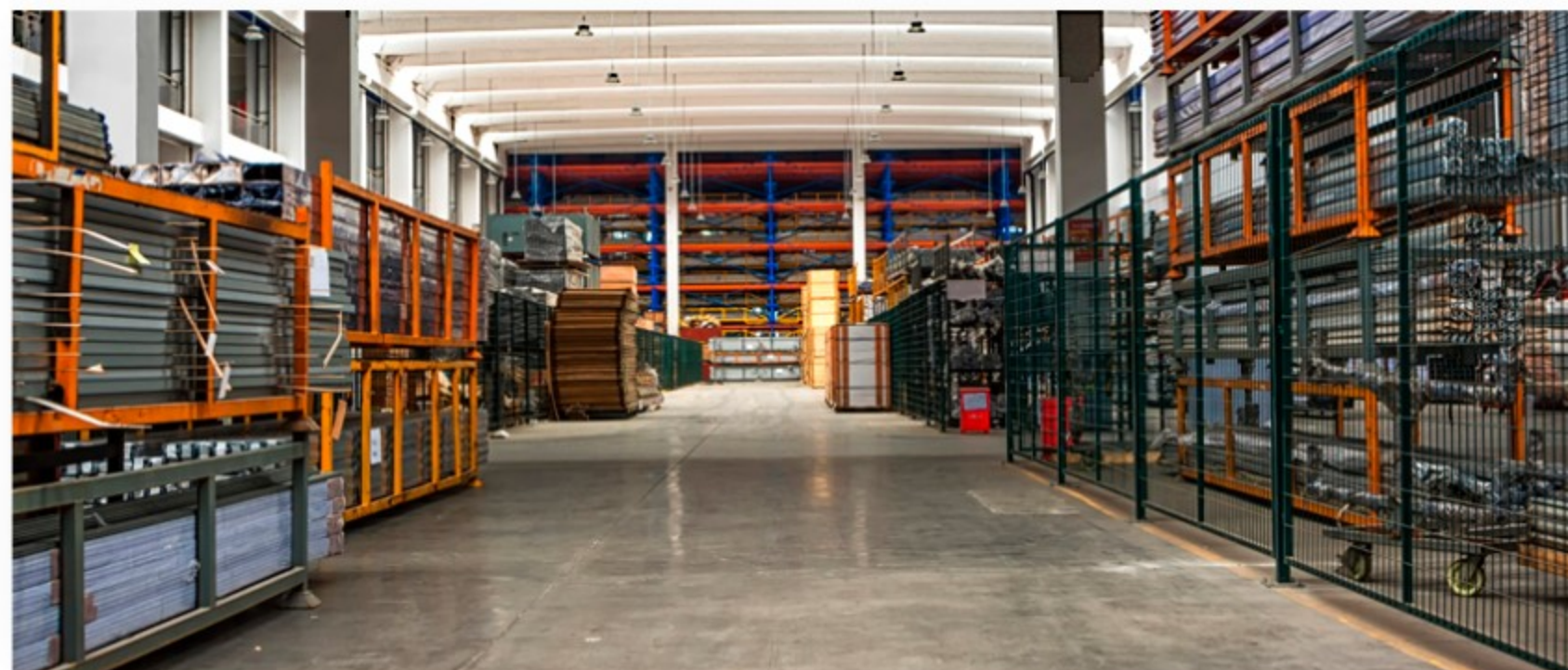

Расчет заказа в день обращения



Ориентация на требования Заказчика. Возможности изготовления продукции по чертежам.



Цена на 20-30% ниже, чем у любого другого поставщика



Гарантия обмена и возврат бракованного товара



Отсрочка платежа и полная оплата по факту изготовления



Возможность трансляции процесса производства в режиме реального времени

Выпускаем широкий ассортимент продукции

- *Детали из различных видов стали по чертежам Заказчика*
- *Нестандартный крепеж (высокопрочный и из нержавеющей стали)*
- *Болты, гайки, шпильки, винты нестандартной и стандартной геометрической формы и размеров*
- *Анкерная продукция (Анкерные плиты, Закладные детали и др.)*
- *Болты БСР*
- *Металлоконструкции (металлические колонны, стойки, опоры, Арматурные каркасы и кронштейны)*
- *Оказываем услуги по металлообработке*

Изготовление деталей по чертежам заказчика

Специализируемся на изготовлении деталей различной сложности из металла по документации и образцам Заказчика. Изготавливаем оси, втулки, валы, шкивы, винты, болты, гайки, муфты, пружины, матрицы, штампы и многое другое по тех. заданию. Наши изделия востребованы в различных отраслях промышленности.



Рис. 1. Шпильки М52 из нерж



Рис. 2. Винты с накатной головкой



Рис. 3. Образцы деталей

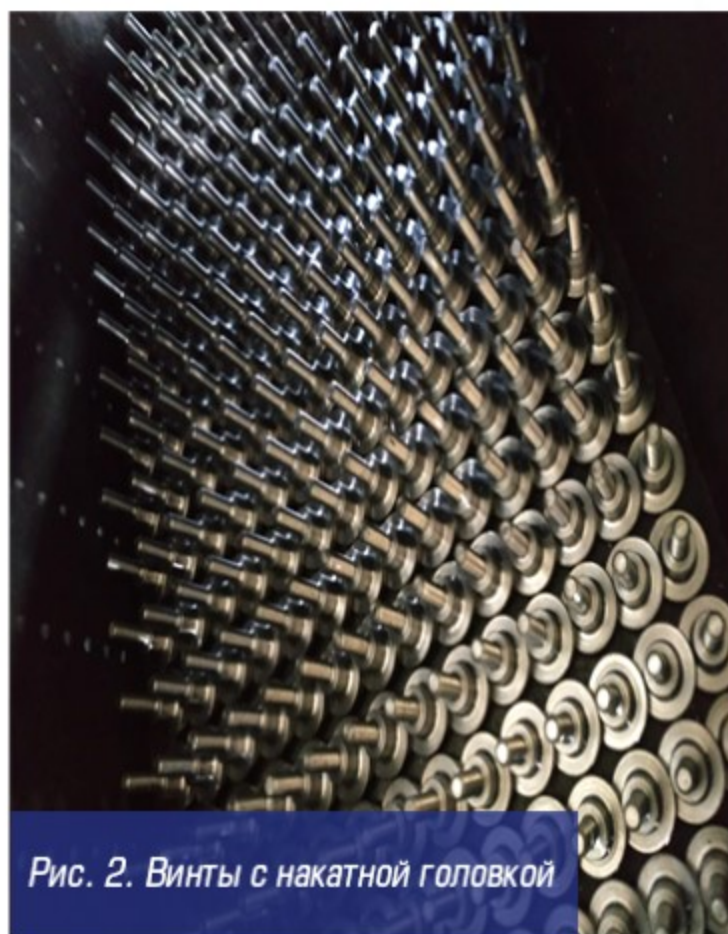

Рис. 4. Оси М30 по чертежам с термообработкой



Рис. 5. Призонные болты (цинк) и Оси из нерж.стали

Производство высокопрочного и нестандартного крепежа

Производим нестандартный и высокопрочный крепеж различных классов прочности (8.8, 10.9, 12.9) и крепеж из нержавеющей стали (20Х13, 14Х17Н2, 12Х18Н10Т и т.д.).

Согласно требованиям крепеж покрываем цинком с помощью горячего, гальванического или термодиффузионного метода, а также химическим оксидированием.

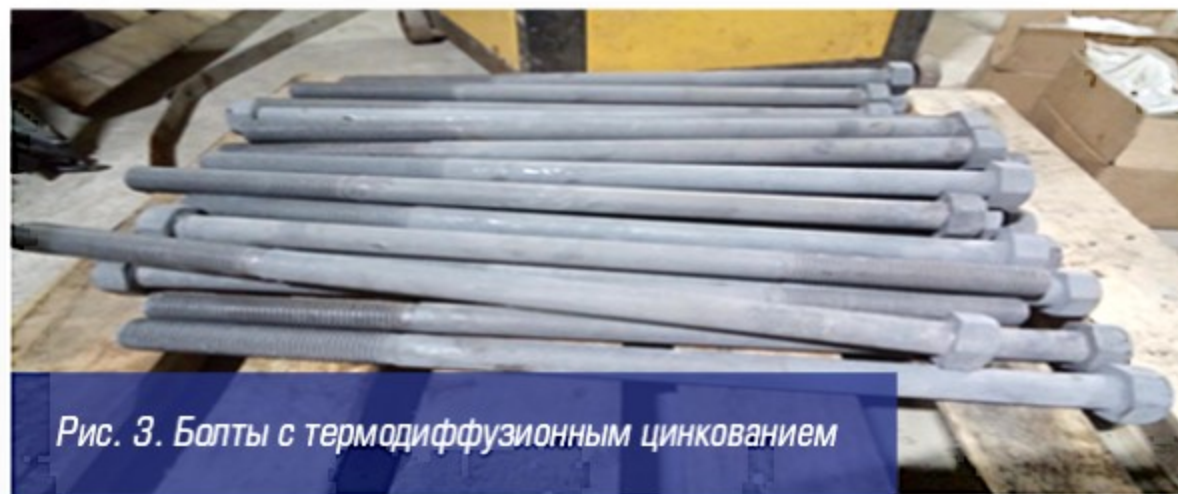

Болты, болты БСР, винты, гайки, шпильки

Производим болты, болты БСР, гайки, винты, шпильки по ГОСТ и чертежам заказчика от М16 до М100 из различных марок стали (09Г2С, Ст35, Ст45, Ст40Х и др.) и класса прочности с покрытием цинком и без.



Рис. 1. Болты призонные



Рис. 2. Болты по ГОСТ и Болты БСР различных размеров



Рис. 3. Болты по ГОСТ



Рис. 4. Гайки по ГОСТ

Болты БСР

Производим распорные самоанкерующиеся болты на заказ по чертежам заказчиков.

Распорные самоанкерующиеся болты ГОСТ 28778-90 с заклинивающим элементом используются для фиксации деталей оборудования, строительных конструкций и трубопроводов к конструкциям сооружений из кирпича, бетона или железобетона.

Болты БСР поставляются в комплекте: тело болта, гайка, шайба, заклинивающий элемент.



Рис. 5.1. Болты БСР



Рис. 2. Комплект Болта БСР



Рис. 3. Болты БСР



Анкерная продукция

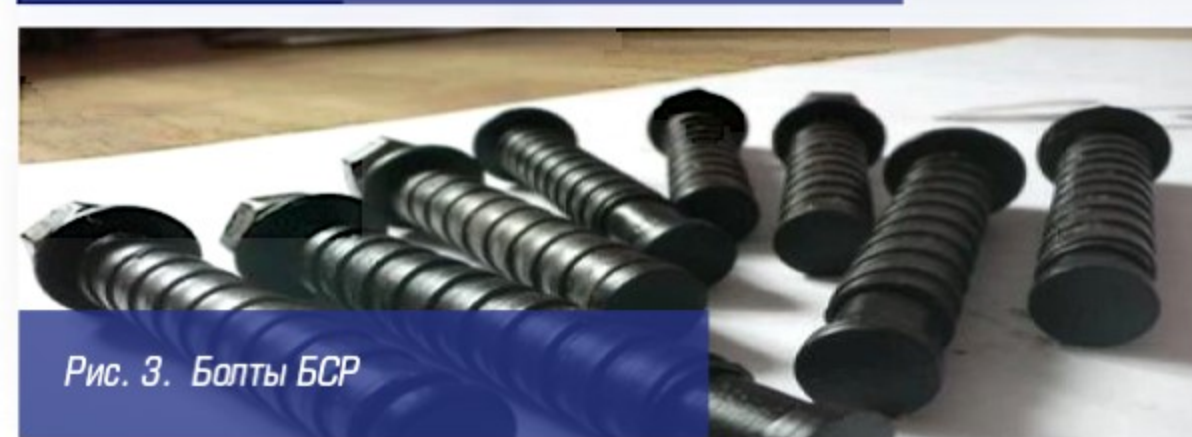
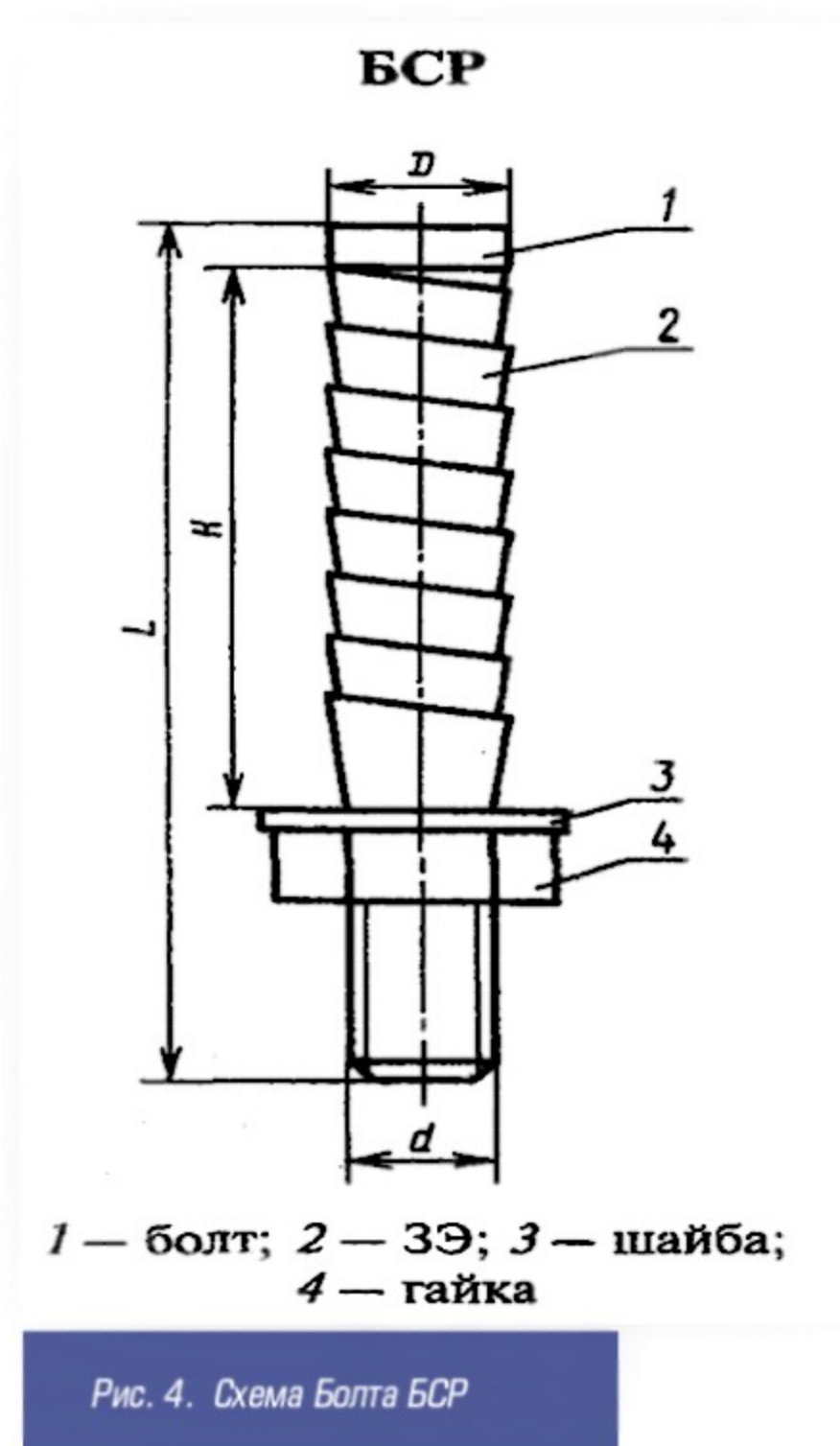

Услуги по металлообработке

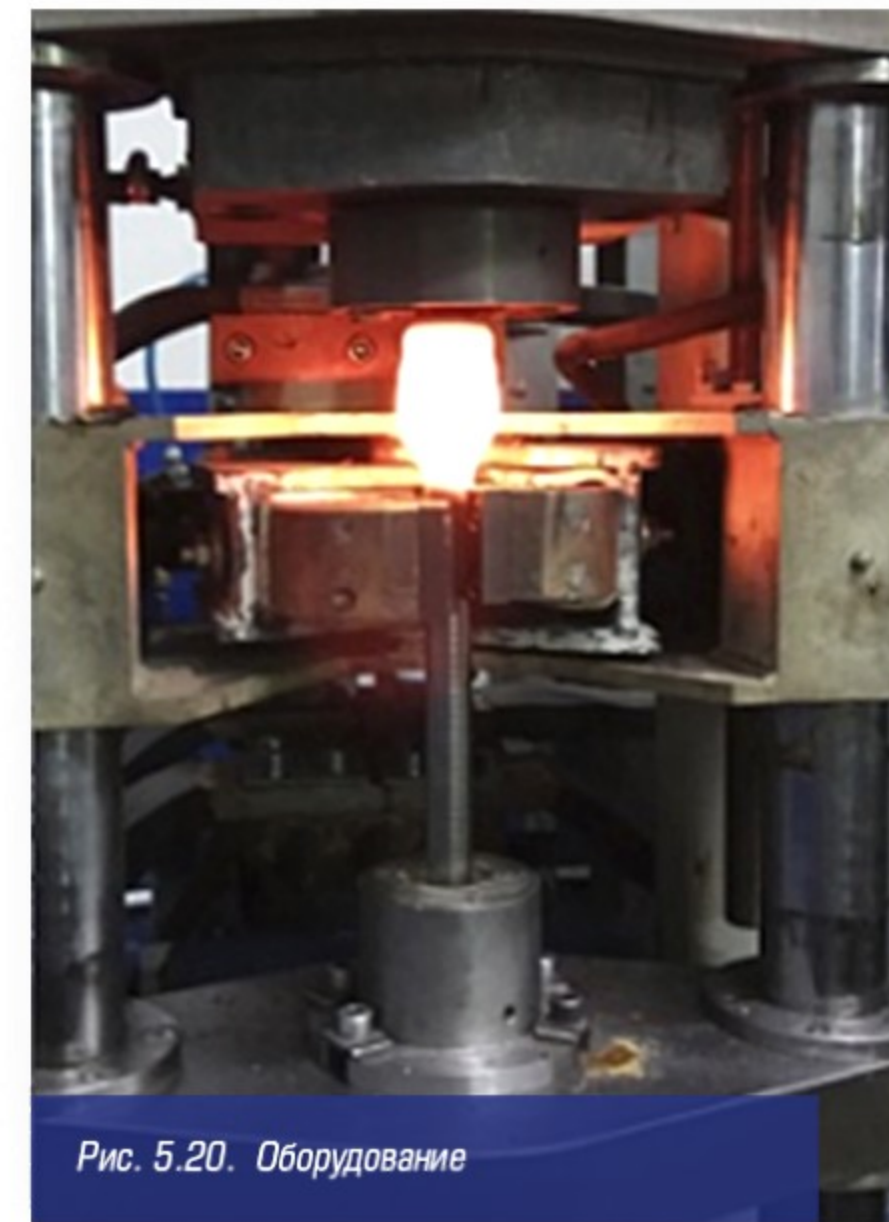
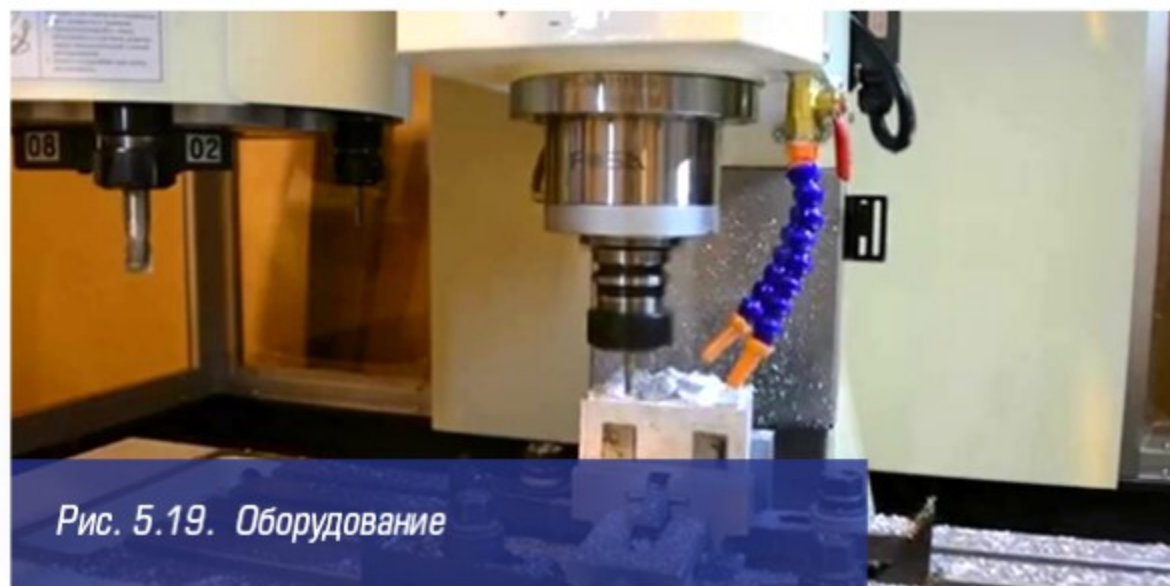

Как мы работаем



Заказ



Расчет (1-2 часа)



Предварительная оплата счета



Производство
(в оговоренные сроки)



Полная оплата



Отправка груза до Вашего склада
(в день оплаты)

Заключение

Для выполнения задач используется парк современных токарных станков с ЧПУ, фрезерные, резьбонакатные и сверлильные станки, ленточно-пильные автоматы, кузнечно-прессовое оборудование.

Все оборудование обеспечивает высокую производительность без потери точности механообработки.

Мы строго соблюдаем оговоренные сроки, изготовленные детали проходят жесткий контроль качества.

В целях предотвращения коррозионных процессов и образования ржавчины по желанию заказчика производится гальваническая обработка изделий.

тел. **8 (495)-136-60-28, 8(906)-653-16-46**

e.mail: **pkmetalit@mail.ru**

сайт: **pkmetalit.ru**



Контакты

Юридический адрес:

141800, Московская область, г.Дмитров, ул.Семенюка, д.1, оф.201.

Адрес производства:

Тверская область, г.Кимры, ул.Орджоникидзе, д.68Г.

тел. **8 (495)-136-60-28** моб. **8(906)-653-16-46**

e.mail: **pkmetalit@mail.ru**

сайт: **pkmetalit.ru**

Приглашаем Вас к долгосрочному сотрудничеству

